



FLÄSCHE  POSCHT



## **Impressum - Fläscheposcht**

**Herausgeber:** Pfadi Wohle

**Redaktion:**

Lego, Michelle Gregor  
Silencio, Linus Albertin  
Spirou, Gabriel Käppeli  
Zwieback, Sabrina Heuberger  
Stufenverantwortliche

**Ausgabe:** 13 / Mai 2021

**Erscheinungsweise:** 3 Mal jährlich

**Auflage:** 350 Stück

**Design:** Zwieback, Sabrina Heuberger

**Kontakt:**

Silencio, Linus Albertin  
Bachmattenweg 3  
5610 Wohlen  
flaeschesposcht@pfadi-wohle.ch

**Homepage:** [www.pfadi-wohle.ch](http://www.pfadi-wohle.ch)

**Druck:** Regio Print

## **Inhaltsverzeichnis**

Vorwort	3
Stufenberichte	4
Auf den Spuren	18
Pfadi vom Trimester	20
Pfadi-Alltag	21
Leitervorstellung	23
Geheimtipp	24
Rätsel	26
Witze	27
Agenda	28
Dies und Das	29
Kontakte	30



## Vorwort

Liebe Leserin, lieber Leser

Ein Jahr Corona, wir haben es alle langsam satt. Auch die Pfadi musste sich dem Virus unzählige Male anpassen. Trotzdem haben unsere Leiter:innen auch in diesem Trimester in jeder Stufe ein grossartiges Programm auf die Beine gestellt und es zwischendurch ganz flexibel auf Home-Scouting angepasst. Mit dem Bauen von Kissenburgen oder Werwölfeln via Zoom wurde allen Pfadis auch zwischen Januar und März etwas Tolles geboten.

Im Hintergrund arbeiteten zusätzlich noch viele Leiter:innen und Rover:innen für die Kurssaison im Frühling, welche nur teilweise stattfinden konnte.

Diese Planungsunsicherheit ist sehr ernüchternd und macht müde. Wer sich aber mit den Pfadigesetzen auskennt, weiss, dass wir Pfadis Schwierigkeiten stets mit Zuversicht begegnen sowie die Freude suchen und weitergeben wollen. Als neuer Abteilungsleiter möchte ich deshalb den Leiter:innen, aber auch allen Anderen, welche die Pfadi weiterbringen, ein riesiges M-E-R-C-I aussprechen und bitte euch, weiterhin so viel Engagement zu zeigen, wie ihr es bisher getan habt!

So sehen wir auch optimistisch in die Zukunft und freuen uns auf das Pfingstlager, Sommerlager und alle anderen Abenteuer, die im nächsten Trimester auf uns warten.

Allzeit bereit!

Lucky

Abteilungsleiter



### Die Biber im Mittelalter

Hoi Zäme!

Mer Biber händ i dem Trimester ganz vill erläbt. Nachdem mir am Benjamin Blümchen gholfe händ wieder Fründe zfinde, simmer id Ziit vom Mittelalter greist. Am Afang händ mer dehei riesigi Burge baut – die eint schöner als die ander!

Zwar hemmer jetzt e tolli Residenz gha, aber no keis Gfährt. Drumm sind mer ufd Suechi nach starche Rösser, damit mer nümme müend laufe. Nachdem mer sie schön gschmückt hend, isch s Rosstraining drah gsi. Das hend aber alli mit Bravour bestande.





Zum eusi Fähigkeite bewiise, hät de Ritter eus amne Turnier agmolde. Im Halbfinale isches denn sowiit gsi. Ob Seili zieh oder Versteckis, mer hend alles geh. Am Schluss isch aber öpper ganz fest ufgfalle. Nämmlig isch d Rebecca soooo starch gsi, das mer sie händ müesse a die höher Liga (Bienli) abgeh. Das hät eus zwar scho sehr truurig gmacht, aber dank ihre gahts jetzt wiiter is Finale!



Aber zerst muess wieder a eusere Ustrüstig umegfieleet werde. Es Ross isch ja toll, aber was macht en Ritter ohni Rüstig? Das händ mer eus au gfragt und sind drumm grad ad Säck! Mit de neue Ritterrüstig und de Rösser werdemer aber das Finale sowas vo gwünne, oder?! Mer bliibed gespannt!

Guet Frönd  
S` Biberleitigsteam





### De Rückblick vo de Bienli

D Winterziit chunt immer nöcher und so au de Samichlaus. Das Johr hemmer euses Chlausi leider nur 1 Tag chöne dureführe.

De Samichlaus wünscht sech en wunderschöni Adventsziit. Wer chan ihm da echt helfe. Natürlech die gueti Frau Holle, wo alles schneewiis cha mache.



Bevor d Frau Holle s het lah schneie lah, hemmer zerscht no paar gueti Tate müesse erfülle. Die hemmer natürlü alli schön erfüllt und denn het de Samichlaus chöne cho. Usem goldige Buech liest er jedem Bienli ihri guete, sowie au schlechte Tate vor.

Es neus Johr het ahgfange. Leider ischs weg de aktuelle Situation lang nid müglech gsi, id Pfadi z gha. Mir hend Ufgabe becho zum deheime



z' mache. Mir hend eusi egeti Gschicht müesse schriebe, anere Schnitzeljagt folge oder es Pfadifouillard mitem Zopfteig bache. Trotz dem ganze sind gueti Ergebnis usecho und es het Spass gmacht, au deheime nochli Pfadi z ha.

Gege Ostere ischs denn ganz normal wiiter gange. Mir hend de Osterhas gsuechet und en denn schlussentlich gfunde. De Osterhas



het eus no jedem es Näschtli versteckt, sodass mers chönd go sueche. Er het eus versproche, dass er au das Johr mit Corona wir verbii cho und jedem en Osterhas verbii bringt.

Zum Schluss hemmer eus leider no müesse vode Mocca als Leiterin verabscheide. Mit paar knifflige Ufgobe hemmer si no s letschte

mal chli usegforderet und si denne verabschiedet. Mir werdet dich ih eusem Leiterteam vermisse.

Das isch en chline Ihblick gsi id Wält vode Bienli. Mir gnüssed jetzt eusi Frühlingsferie und denn gahts denn nochher wiiter

Euses Best  
S' Bienleiterteam





### Uf de suechi nochem Schatz und emne Schoggichugle-Ersatz De Wölfibricht



Nochdem dass die schlaue Wölfi em Sherlock und em Holmes gholfe hei de grossi, heissbegehrti Schatz z'suche was unbedingt händ welle finde, isch's au scho rassant wiiter gange. Nämlich mitem Mozart. Jo genau mit em Mozart. Aber nöd öppe wil er

verlernt hät Musig z'mache, nei nämlich wäg öppis viel schlimmerem. Er isch dorum ohni sies ihverständnis uf d'Schoggichuggle drufcho.

Die weltbekannte Mozartkugle. Mer händ em denne gholfe en geeignete Ersatz z'sueche, wo er denne sälbverständlich au möchti druffe sie. Defür händ sich d'Wölfli i chlini Gruppene ufteilt und all d'Köpf zämme doh, zom em Mozart z'helfe.







Nochdem das zahlriichi Idee zäme cho sind und vieli Persone zur Uswahl gstande sind, isch's drum gange, wer denn würlkli de Besti für uf d'Chuggle isch. Das händ d'Wölflü chönne zeige, ih dem sie die einzelne Charaktere gägenand händ chönne ahträtte loh und da defür Püñkt händ

chönne sammle. Debie isch's sehr wichtig gsie, dass sie sehr schlau sind, guet chönd Musig spiele, starch sind, aber au es bizli Glück isch debii gsi. Halt so chlii sii, wie de Mozart au gsi isch. Schlussändlich isch's es Chopf ah Chopf Ränne gsie und es händ all Charaktere exzellent abgeschlosse. Zum fiire vom neue Gsicht vode Schoggichuggle händ mer extra



Behälter für's Süesse bastelt und au no öppis für de chlini Hunger dezue bached. Zwar kei Mozartchuggle, aber grad gnau so gueti Cornflakesguetzli! Nochher händ mer au scho chönne im Mozart die super



Nochricht mitteile und zur Fiir, will de Mozart übergücklich gsie isch, het er es super Grillfäscht uf bout und mer händ all chönne eus d'Büch voll ässe und mit vollem Mage und eme guete Gwüsse chönne hei go.

Euses Besch  
s'Wölfileiterteam





### Pizzaplausch bi de Pfadisli

Nach ere lange Pfadipause hemmer eus endli weder döffe gseh! Leider hend mer aber mit Schrecke mösse feststelle, dass mer alli chli zugnah hend... de cheibi Corona-Speck. Aber keis Problem für eus Pfadisli, well mit chli Sport und ganz viel Spass, hemmer de ganz schnell weder abtrainiert.





Aber nach dem viele Sport mache, hemmer denne doch gmerkt gah, dass mer Pfadisli lieber weder wördet ganz vill esse. Aber das Esse hemmer natürlü ned eifach so becho. Denn zum Zuetate für eusi Pizza und euse Pfadichuche becho, hemmer mösse euse Pfadikenntniss unter Bewies stelle und kreativ werde. D Pizza und de Pfadichuehe sind eifach de hammer gsie! Mhmmmm!

Allzit bereit  
S Pfadislileiterteam





### Pfader im Minecraffieber

Auch in diesem Trimester haben die Pfader mal wieder vieles erlebt und angestellt, und das trotz den eingeschränkten Möglichkeiten. Angefangen hat es mit dem Chlaustag. Dort haben wir zusammen den Bösewicht "Krampus" besiegt und danach am Abend den Samichlaus getroffen. Wie jedes Jahr hat er uns erzählt, was wir denn so Gutes und Böses angestellt haben. Als Belohnung für unsere Tapferkeit gab es viele Süßigkeiten, die natürlich schnell wieder weg waren.

Und dann war das Jahr schon wieder fast vorbei. Am Jahresabschluss haben wir nebst dem Jahresrückblick und der Titelverleihung einen neuen Pfaderleiter, nämlich Joker, bei uns begrüßen dürfen. Er leitet jetzt schon ein paar Monate bei uns und fühlt sich bei den Pfadern wohl.

Im neuen Jahr gab es leider wieder striktere, cornabedingte



Regelungen, wodurch normale Aktivitäten nicht mehr möglich waren. Trotzdem hatten wir wie zuvor jeden Samstag eine Aktivität gehabt, diese jedoch Online. Mal haben wir etwas mit der ganzen Abteilung gemacht, ein anderes Mal haben nur wir Pfader ein "Werwölfe" gemacht. Zum Glück konnten wir nach ein paar Wochen wieder normale Aktivitäten machen. Dort ging es gleich wieder Vollgas los,





denn plötzlich fanden wir uns im Videospiel "Minecraft" wieder. Wir haben uns ein Ziel gesetzt: Wir wollen Minecraft durchspielen und den Enderdrachen besiegen. Um dieses noch weit entfernte Ziel zu erreichen, mussten wir natürlich zuerst mit den Basics beginnen.



Und wie das in Minecraft so üblich ist, haben wir angefangen Holz zu sammeln. Nachdem wir endlich unsere Werkzeuge und Ausrüstung beisammen hatten, konnten wir endlich ins Nether. Weiter sind wir leider noch nicht gekommen, jedoch erwarten uns bestimmt noch weitere, interessante und

herausfordernde Abenteuer, die wir zusammen erleben werden. Und falls Sie jetzt immer noch keine Ahnung von Minecraft haben, dürfen sie gerne Ihr Kind befragen. Sie werden sich bestimmt freuen, Ihnen solche Fragen beantworten zu dürfen.

Allzeit bereit  
S'Pfaderleiterteam





### S'neuste vo de Pios

S Jahr het bi eus leider ned so guet gstartet, wil die planti Aktivität vom Übertritt für die neue Pios leider het müesse abseit werde. Als Ersatz hets defür denn en Zoom-Spieliaktivität geh.

Bis mer ois wieder hend döffe treffe hämmer es paar wiiteri Online-Spilinomitäg gha, teilwiis au mit de Pfadisli und Pfader zäme. Bim Online Gländgame hets zum Biispiel Challenges gha wie möglichst viel Chleider aallege, Chnöpf vorzeige oder es FÜR mache ohni FÜRzүүg oder Zündhölzli. En Versuech, mit eme Papiernastüechli direkt uf de Herdplatte e Cherze aazzünde isch leider gscheiteret. (Bitte ned Nohmache!)

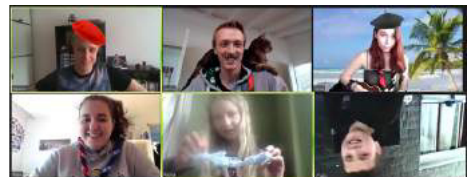
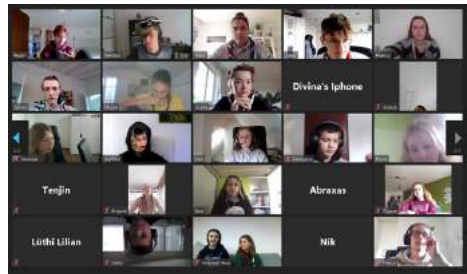
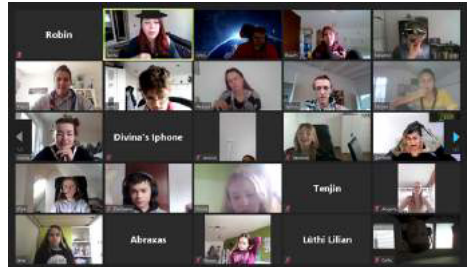
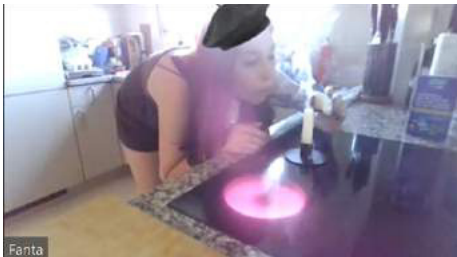

Im Grosse und Ganze isches jo scho guet gsii, aber mer hettet halt scho viel lieber alli Fründe vor Ort welle geh...

Die ersiti physischi Aktivität isch denn d Piochallenge vom Kanton gsii. Do sind d Teams vo de andere Abteilige alli per Zoom verbunde gsi und mer händ müesse Uufgabe möglichst kreativ löse zum bim Leiterlispiel möglichst höch ufechoo. Leider isch s Würfelglück aber ned uf oisere Siite gsii.



Im Moment simmer grad voll i de Solaplanig. Das Jahr wird's chli andersch wiemers süsch kennt vo de andere Stufe...



Mer möched nämlig es Unterwegssole. I chlinere Gruppe planemer jewiils de roti Fade und einzeln Blöck, sodass jedi und jede ihres Traumsola wird chönne erlebe – also los ahmelde Pios, die was noni gmacht hend!



Zäme wiiter





### Grosses M-E-R-C-I und SoLa-Aufruf bei den Rovern

Es Danke ad Sierva:

Liebi Sierva du schöni Cherze

Mer danked der vo ganzem Herze

för diini Ziit ide Roverleitig  
es esch verbiigange so gleitig.

Met vöu Härzbluet

ond ganz ohni Zauberhuet



8.86 km

hesch organisiert onvergässelechi Aktivitäte

för zahlriichi dankbari Identitäte.

För dini plante SoLa, Speliobe, Vegiwörscht ond Jahresabschluss

geht's of de Buuch en decke Koss.

Du besch emmer fröhlech ond motiviert gsii,

för das geht's es riesegrosses M-E-R-C-I!

Willkommen im Roverleitungsteam:

Wir begrüssen ganz herzlich unser neues Mitglied in der  
Roverstufenleitung.





### Rover SoLa:

Das Rover SoLa findet vom Donnerstag, 5. August bis Sonntag, 8. August 2021 statt. Ihr könnt euch dafür gerne noch im Doodle eintragen (linker QR-Code). Helft uns das Motto für das Rover Sommerlager zu finden und tragt drei Gegenstände in das Formular (QR-Code rechts) ein. Wir freuen uns auf ein tolles Lager mit euch!



5.97 km



Doodle fürs Rover SoLa



Begriffe fürs Rover SoLa



5.53 km

### Bewusst Handle, Cörr, Masoala & Tanuki

P.S.: Danke, dass du dich auch um das Kleingedruckte scherst. Auf der Seite befindet sich ein Rätsel zum Rover SoLa. Lösungen bitte an das Roverleitungsteam einsenden. Viel Spass!!



### Auf den Spuren der Pfadi Wohle

Da im nächsten Sommer das Bundeslager der Pfadi Schweiz unter dem Motto «Mova» stattfindet, habe wir uns auf die Suche nach einem alten Zeitungsbericht gemacht. Fündig wurden wir beim vorletzten Bula.

**15** Wohler Anzeiger Nr. 63 Dienstag, 8. August 1994

Die Pfadi: Wohlen blickt auf das Bu-La zurück

## Leben im Lager der vier Elemente

R.K. Contrast, so hiesste das Lagermotto zum Bundeslager 1994 aller Pfadis. Neulich wollten sich auch die Wohler Pfader dieses einmalige Ereignis nicht entgehen lassen.

Ein Pfaditreffen wie dieses findet nur alle zehn bis fünfzehn Jahre statt, umso aufweniger sind die Vorbereitungen. Elf Unterlager verteilen sich rund um das Nappgebiet. Zusammen mit 64 anderen Abteilungen haben wir uns im Lager der vier Elemente - Erde, Wasser, Feuer, Luft - angesiedelt. Nach einer zweitägigen Einstiegswanderung (like) kamen die drei Gruppen (Lager) am Dienstag in Huttwil an, von wo aus sie zusammen mit uns Feiren, zum Lagerplatz Afollter, (E. wetterreisen. Bis Mittwochabend waren die 37 jungen Leute mit den Lagerbau beschäftigt.

Ein erster Höhepunkt stellte das 24-Stunden-Geländespiel mit zwei Abteilungen aus Baur und Langenthal dar. Es geht, in dieser Zeit wetterbeständig, nicht viele Kokosbisse zu ergattern. Die beliebteste Strategie war, vor allem nachts die Lager anderer Gruppen zu überfallen, um das eigene Vermögen zu vergrössern. Ersehnt erleben die Pfader am Samstagmorgenmittag wieder ihr Lagerdorf.

Am nächsten Tag standen die Aelterer auf dem Programm, denn die Unterlagerleitung bot verschiedene Beschäftigungsmöglichkeiten an, wie zum Beispiel Brandengeln, Drachenbau, Felsen, Baumgangbau und anderes. Zwischen durch vergnügte wir uns immer wieder mit zeitlichen Spielen. Unser Fähigkeitsturnier ist inzwischen Tradition geworden, und so wurden Stille Turniere ausser der einzelnen Gruppen ausgetragen. Fous werden gerne verschenkt, und ab und zu spielen nicht alle Hände mit als die Füsse des Hahns schreit das Spass. Am Samstag waren auch die Vollerholungsfer, denn es erwies sich als durchaus schweriger, den Baur oben zu treffen, dass nächsten Bu-La...

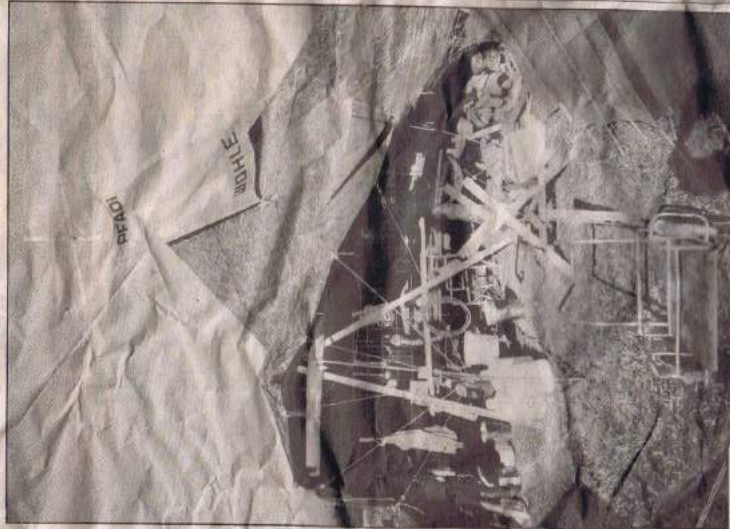

Blick in die vieringe Pfadische im Zeltlager der Wohler Pfader. (Bild:zg)

Auch das Bula im Sommer 2022 wird ein Riesen-Highlight werden, das ihr auf keinen Fall verpassen solltet!  
 Alle Pfadis der Schweiz an einem Ort, das gibt es nicht oft!  
 Deshalb, streicht euch schon jetzt das Datum vom 23.07. - 06.08.2022 in eurer Agenda an!

### Auf Flossen die Aare hinunter

**Wohlet Pfadists in Bu-La 94**

Der Pfadistis von Wohlen durften nicht beim grössten Bundeslager der Schweiz fernbleiben, darum packten wir unsere Rucksäcke und trafen uns am Montag, 25. Juli, am Bahnhof Wohlen. Mit 34 Pfadistis, 7 Leiterinnen und 2 Wohlenochs stiegen wir in den Zug, der uns nach Afrotrom i.E. brachte. Dort war das Unterlager 2 mit dem Lagerthema Erde, Feuer, Wasser, Luft untergebracht, in welchem rund 2400 Pfadistis aus der Schweiz, England und Schweden erwarteten.

Das Lager war in vier Dörfer eingeteilt, wir stellten unsere Zelte im Dorf Wasser auf. Ganz in der Nähe, im Dorf Feuer, brannten die Wohler Pfadler ihre Zeltstühle ab.

Am ersten Tag stand das mühselige Errichten der Zelte, Küche, des Material- und Gemeinschaftszeltes auf dem Programm. Die interessantesten Erkundungsgänge rund um das Lagergelände hingegen waren viel lustiger und interessanter. Das Lagerzentrum lag z.B. 200 Meter von unserem Zeltplatz entfernt und bestand aus Informations- und Materialzelt, Reisschiro, Bistro, Post, Leinwandzelt, Animation spirituelle und Teufelzelt (die immer reger besucht waren sowie Kühhägen, in denen unsere inländischen Lebensmittel lagerten).

Jedes Dorf hatte zwei Wassersteinanfertiger, welche mit den vier Elementen zusammenhingen. Für uns standen eine 100 Meter lange Wassermutschbahn für die heissen Sommer Tage zur Verfügung und ein «Dangelbrunn». Natürlich unternahmen wir auch Ausflüge. Einmal wanderten wir durch die weite, ländliche, malerische Landschaft nach Hattwil in die Badi, um uns dort wieder einmal gründlich baden und duschen zu können. Für den Interimbesuch in Bern-Oberlindern mussten wir um 5 Uhr aufstehen, dafür konnten wir uns nach dem interessanten Besichtigungsgang mit den verschiedenen Milchprodukten den Bauch vollschlagen, was wir auch ausgiebig und genüsslich taten. Von Thun nach Bern hinunter führen wir auf

durften wir vierundachtzig Eltern und Altpfader begleiten. Gemeinsam starteten wir zu einem Postlauf mit anschließendem Picknick. Genüßlich verspeisten wir das mitgebrachte Salatbuffet und den Kuchen. Am Nachmittag zogen alle Pfadistis mit ihren Eltern los und zeigten ihnen stolz das ganze Gelände und die Bauten von Unterlager 2. Gegen Abend mussten die Eltern leider wieder zu hause wartenden Cars zurückkehren, und für uns wurde es Zeit, sich für die Feier vorzubereiten. Wir wenderten zu einem Holzfeuer und sangen unsere bekannten Pfadlerlieder. Sobald es richtig dunkel wurde, zogen wir mit breiten Fackeln zum Lagerzentrum.

Den Abschluss der Feier machte ein stimmungsvolles Feuerwerk. Am Donnerstagabend, 4. August, hiess es für uns schon wieder, alle Zelte abzubauen. Völlig versetzt haben wir an der einmaligen Abschlussfeier an

Sibylle Koch, Vulgo; Schiwa





### Pfadi vom Trimester

#### Steckbrief

**Pfadiname:** Onni  
**Name:** Livia Zemp  
**Alter:** 18ni  
**Tätigkeit ide Pfadi:** Biberleiterin

Diesmal besuchte die Fläscheposcht die Biber. Onni hat sich unseren Fragen gestellt.

#### Sit wenn bisch du ide Pfadi?

Siit 11 johr, scho zimli en Senior ide Pfadi.



#### Wieso häsch du dich fürs Biberleite entschiede?

Well ich mega gern mit chline Chind öppis mache und das gaht vom schaffe her bide Biber am Beste. :)

#### Weles isch dini coolsti Erinnerung ad Pfadi?

Eidütig s ALA und s Kala und Kala Luzern, womer als Gast dete gsi send.

#### Welli drü Sache döfed bi dir im Rucksack nöd fehle, wennt ines Lager gasch?

Ässee, Foulard und min Biberleiterpulli :)

#### Wenn du en gheime Verein chönntisch gründe, was wärs für eine?

En Verein us mine beschte Lüt womer mitem Rucksack dur d Wält gönd :)

#### Isch en Hotdog es Sandwich? Werum- bzw. werum nöd?

Aso ich fend es isch keis Sandwich well ich Sandwich nöd so gern han aber Hotdog liebe!

#### Wenn mer dich grundlos verhafte würd, was würded dini Kollege danke, was du verboche häsch?

Wäge mine tollpatschige Art hetti en Büüle ine Laterne gmacht, weli drigheit bin, Laterne sind halt scho tüür, leider hani nöd so vell Gäld dorum halt lieber is Gfängnis..

#### Danke dir vell mol förs Interview!

Ein Samstagnachmittag in der Pfadi Wohle - In Bildern







### Leitungsteamvorstellung

#### Biberteam, Tweety, Marina Brand



**Uf was freusch dech am Meiste am Leitersii?**

Ich freu mich druf mit de Biber cooli erinnerige Sammler

**Wie lang bisch du scho ih de Pfadi?**

sit 2012

**Was isch diis coolste Pfadierlebnis gsi?**

sAla. Bsunders dass die ganz Pfadi Wohle dete gsi isch und s Böötle isch au sehr cool gsi.

**Wer het dech damals tauff?**

De Omega

**Was isch diini Lieblingsschoggistängelfarb?**

Natürlich blau

#### Bienliteam, Sprudel, Julius Burlet



**Uf was freusch dech am Meiste am Leitersii?**

Uf d Lager, ich dänke, die machid zum Leite am Meiste Spass!

**Wie lang bisch du scho ih de Pfadi?**

Sit 8 Johr

**Was isch diis coolste Pfadierlebnis gsi?**

De Hike imne Pfadersola, wommer eus verlaufe hend, am Ändi aber trotzdem no ahcho sind.

**Wer het dech damals tauff?**

Wenn ich mech richtig erinnere isch das d Sierva gsi

**Was isch diini Lieblingsschoggistängelfarb?**

Die gälbe sind natürlich die Beste. :)

#### Wölfiteam, Akku, Georg Bürger



**Uf was freusch dech am Meiste am Leitersii?**

Uf s Lager leite, han immer uf de andere siite si wölle.

**Wie lang bisch du scho ih de Pfadi?**

Siit Sommer 2009, also bald 12 Jahr

**Was isch diis coolste Pfadierlebnis gsi?**

s Pio Sola 2019. Es het viel LÜÜT vo echli überall gha und d Leiter sind au mega cool druf gsi.

**Wer het dech damals tauff?**

de Dingo

**Was isch diini Lieblingsschoggistängelfarb?**

Blau isch mit Abstand s Beste!

#### Pfaderteam, Joker, Severin Strebel



**Uf was freusch dech am Meiste am Leitersii?**

Mal hinter d Kulisse zgseh

**Wie lang bisch du scho ih de Pfadi?**

I be scho ca. 11 Johr ide Pfadi.

**Was isch diis coolste Pfadierlebnis gsi?**

S Kala isch super gsih, wil ich eifach vo de schiere Grössli über- rascht gsih bin und wel so vel verschidni Abteilige debi gsih sind.

**Wer het dech damals tauff?**

Öbber vom damalige Wölfiteam.

**Was isch diini Lieblingsschoggistängelfarb?**

Grünen



### Heissgeliebtes Schlangenbrot

Jeder Pfadi kennt es. Das Schlangenbrot. Aussen ein bisschen angebrannt und innen doch noch etwas teigig – doch genau so muss es sein! Mach deinen eigenen Schlangenbrot-Teig und ab in den Wald!

Zutaten (für ca. 4 Personen)  
1 Hefewürfel und 1 dl Wasser  
500 g Mehl  
ca. 300 ml Wasser

2 TL Salz  
1 TL Honig  
1 Schlangenbrot-Stücke  
1 Feuer



#### Schritt 1

Den Hefewürfel in ca. 1 dl lauwarmem Wasser geben und umrühren bis vollständig aufgelöst.



#### Schritt 2

Das Mehl in einer Schüssel aufhäufen und in der Mitte eine Mulde machen.







Geheimtipp

# FLASCHE POSCHT

## Schritt 3

Das Salz am oberen Rand des Mehls verteilen und den Teelöffel Honig in die Kuhle geben.



## Schritt 4

Aufgelöste Hefe in die Mehlkuhle geben und vorsichtig zu einem Vorteig verrühren.



## Schritt 5

Nach und nach das restliche Wasser hinzugeben und verrühren.



## Schritt 6

Teig aus der Schüssel nehmen und mind. 7 Minuten gut durchkneten.



## Schritt 7

Den Teig um den Schlangenbrot-Stücke wickeln und über dem Feuer bräteln.

**Pro-Tipp:** den Teig mit Schoggi-Stückli oder Speck verfeinern!  
En Guete! :-)





### Rätselseite

**Drudel:** Was ist das?

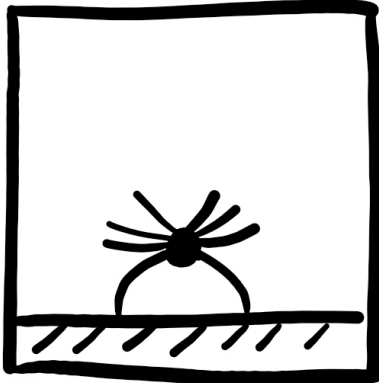
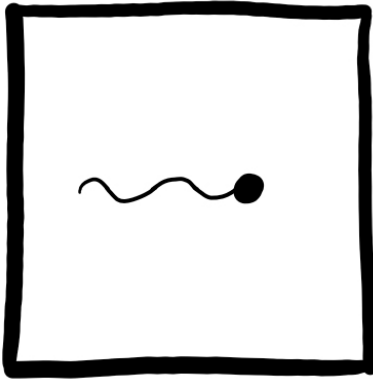

### Hashiwokakero

Verbinde die einzelnen Zahlen mit einfachen oder doppelten Linien so miteinander, das es einen zusammenhängenden Pfad ergibt. Die Linien dürfen nur horizontal oder vertikal eingezeichnet werden. Die Höhe der Zahl gibt an, wie viele Linien den Zahlenkreis berühren dürfen.

### Finde den Weg zum Futter

Welcher Weg führt die Maus zu den anderen Mäusen und dem leckeren Futter?

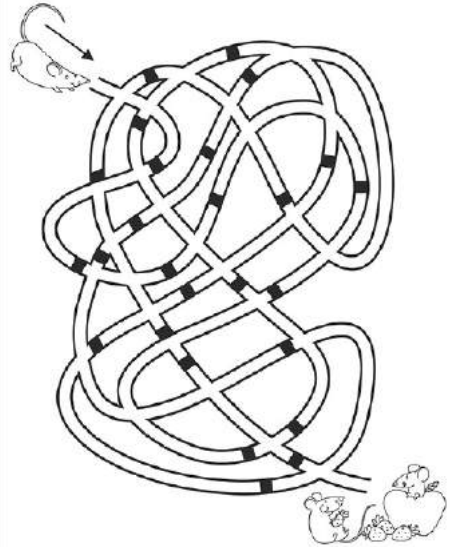

1	5	5	1
3	8	6	3
1	3	3	4
1		3	4
	2	5	4



Witze

# FLASCHE POSCHT

Was ist ein studierter Bauer?  
- Ein Ackerdemiker

Ich habe gestern meinen persönlichen Rekord beim 100m Lauf geknackt - 64 Meter!

Mit dem Bizeps anzugeben ist doch echt oberarm!

Was ist grün und sitzt auf dem Klo?  
- ein Kaktus

Sag mal, ist dieser Fisch immer so nervig?  
- Ja er ist ein Stör!

Warum darf man keine Tiere in die Disco mitnehmen?  
- Weil die dort anfangen mit jedem zu diskotieren.

Wie nennt man ein Lama, welches auf Rahm ausrutscht und auf einen Gong fällt?  
- Ramalamadingdong

Wie nennt man einen Ritter ohne Helm? - Wilhelm.

Was macht „thhhhh“?  
- eine Schlange, die lispelt.

Was wird aus einem Waschbär, wenn er ins Fitnessstudio geht?  
- Eine Waschmaschine

Geht der Patient zum Doktor. Patient: Wenn ich morgens Kaffee trinke, habe ich immer so ein Stechen im Auge. Doktor: Sie sollten jeweils den Löffel aus der Tasse nehmen.

Ich kann keine Suppe mehr sehen. Aber die Suppe kann mich sehen, bei all den Linsen.

Peter zu seinem Freund: «Mein kleiner Bruder wird Mittwoch getauft.»  
Freund: «Mittwoch? Blöder Name!»

Was ist schwarz-rot, schwarz-rot, schwarz-rot etc.?  
- Ein Zebra mit Sonnenbrand.

Was ist rot und schleimig?  
- Rotzkäppchen

## Schick uns deinen Witz!

Weisst du einen guten Witz? Dann her damit! per Mail an [flaeschepost@pfadi-wohle.ch](mailto:flaeschepost@pfadi-wohle.ch) oder per Post an: Silencio, Linus Albertin, Bachmattenweg 3, 5610 Wohlen



### Pfagenda

Die nächsten Termine der Pfadi Wohle

Was	Datum	Wer
Roveranlass Fun	19.06.2021	Rover
Techniktag 1 (Solothurn)	20.06.2021	Pios
Sommerlager	Daten stufenindividuell	Wolfs-, Pfadi-, Pio-, Roverstufe
Sommerferien	05.07. - 08.08.2021	
Techniktag 1 (Aargau)	15.08.2021	Pios
Putztag	21.08.2021	Alle
Papiersammlung (Wolfsst. keine Aktivität / Pfadist. Fähnliaktivität)	28.08.2021	Leiter*innen, Rover
Abenteueranlass Roverstufe	29.08.2021	Rover
Bott	03.09. - 05.09.2021	Alle
Techniktag 2 (Aargau)	12.09.2021	Pios
Roverspieleabend	16.09.2021	Rover
Leitungsteamtag Pfadi Wohle	25.09.2021	Leiter*innen
Herbstferien	04.10. - 17.10.2021	
Übertritt Wolfs- / Pfadistufe	23.10.2021	Wolfs-, Pfadistufe
LeiterInnenforum (Pfadi Aargau)	05.11.2021	Leiter*innen
Rovernachtaktivität	06.11.2021	Rover
Techniktag 2 (Solothurn)	14.11.2021	Pios
Pio- und Roversportturnier	20.11.2021	Pios, Rover
Papiersammlung (Wolfsst. keine Aktivität / Pfadist. Fähnliaktivität)	27.11.2021	Leiter*innen, Rover
Chlausweekends	04.12. - 05.12.2021	Wolfs-, Pfadi-, Plostufe
Übertritt Pio- / Roverstufe	11.12.2021	Pios, Rover
Jahresabschluss	11.12.2021	Rover
Waldweihnacht	18.12.2021	Alle
<b>Zum Vormerken</b> Bundeslager	24.07. - 08.08.2021	Alle

Die aktuellen Termine findest du immer auch unter [www.pfadi-wohle.ch](http://www.pfadi-wohle.ch).

## Pfadishop

Kennst du schon unseren Pfadishop?

Z.b. die coolen Pfadi Wohle T-Shirts oder die Pfadi Wohle Sonnenbrillen?



Diese und noch viele weitere tolle Artikel kannst du bei unserer Materialstelle bestellen und abholen.

Alle Infos findest du unter [www.pfadi-wohle.ch/pfadi-shop](http://www.pfadi-wohle.ch/pfadi-shop)

Lösungen der Rätsel:

### Drudel:

Eine Fahne im Wind  
Eine Spinne beim sich  
Herunterlassen/ Handstand

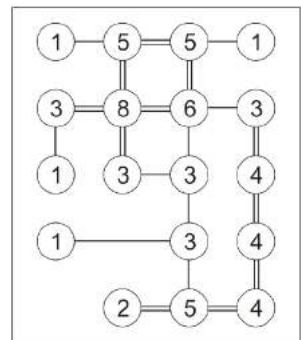
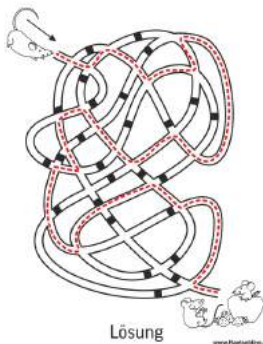

**www.Regio-Print.ch**

**Der moderne Print-Shop**

**Ihr Partner für:**

**Beratung - Grafik  
Drucken - Plotten**

**Kapellstrasse 20  
5610 Wohlen**

**056 610 66 88  
bugmann@regio-print.ch**

*«Der Mensch, der keine Pläne macht, macht  
im Leben keine Fortschritte.»  
Lord Robert Baden-Powell, BiPi*

